

«СОГЛАСОВАНО»

Директор департамента образования  
администрации муниципального  
образования город Краснодар  
А.С.Некрасов

" 04 " сентября 20 18 г.



«УТВЕРЖДАЮ»

Директор МБОУ СОШ № 34

И.Н.Немченко

" 04 " сентября 20 18 г.



«СОГЛАСОВАНО»

Начальник отдела ГИБДД УМВД России  
по городу Краснодару полковник полиции  
Богун О.Н.

" 05 " сентября 20 18 г.



## ПАСПОРТ

дорожной безопасности образовательной организации  
(типовой)

муниципального бюджетного общеобразовательного  
учреждения муниципального образования г. Краснодар  
средней общеобразовательной школы № 34

г. Краснодар, 2018

## Общие сведения

Муниципальное бюджетное общеобразовательное учреждение муниципального образования город Краснодар средняя общеобразовательная школа № 34.

**Тип образовательной организации:** общеобразовательное учреждение.

**Фактический адрес образовательной организации:** 350002, Российская Федерация, Краснодарский край, город Краснодар, Центральный внутригородской округ, ул.Казачья, 18.

**Руководитель образовательной организации:**

Директор	Немченко Ирина Николаевна тел.: 8(861)267-98-81
Заместитель заведующего по воспитательной и методической работе	Костырина Нина Владимировна тел.: 8(861)253-44-36 сот.: 8(918)452-01-58
Начальник отдела образования по ЦВО ДО АМО г. Краснодар	Литвинова Ольга Александровна тел: 239-31-76
Ответственные от Госавтоинспекции:	Инспектор ОПБДД ОГИБДД УМВД России по городу Краснодару лейтенант полиции Петраков Владимир Михайлович 8(928)417-09-87
Ответственные работники за мероприятия по профилактике детского травматизма	Ведущий специалист отдела образования по ЦВО ДО АМО г. Краснодар Божко Татьяна Викторовна

Руководитель или ответственный  
работник дорожно-эксплуатационной  
организации, осуществляющей  
содержание УДС

Директор МКУ «Центр мониторинга  
дорожного движения и транспорта»  
Е.Н. Романов  
тел.: 8(861) 2189992

Руководитель или ответственный  
работник дорожно-эксплуатационной  
организации, осуществляющей  
содержание ТСОДД

Директор МКУ «Центр мониторинга  
дорожного движения и транспорта»  
Е.Н. Романов  
тел.: 8(861) 2189992

Количество учащихся: 841 человека.

Наличие уголка по БДД: 2-ой этаж здания.

Наличие класса по БДД: кабинет 23.

Наличие площадки по БДД: Имеется.

Наличие автобуса в ОО: Нет.

Время работы ОО: с 08:00 до 19:00

#### Телефоны оперативных служб





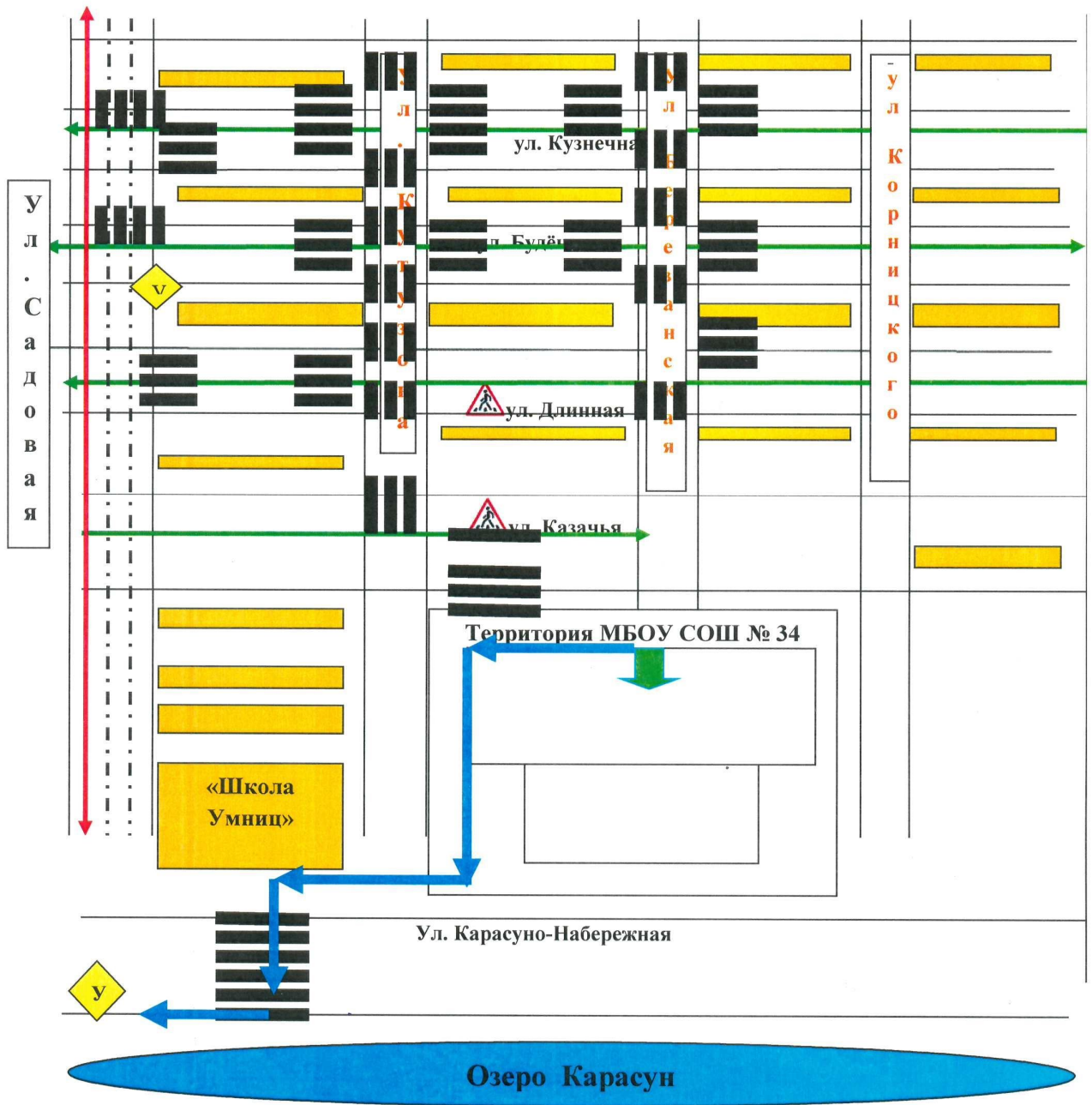

МКУ «Единая дежурная диспетчерская служба»	112
Отдел ГИБДД г. Краснодара	255 55 15
Дежурная часть ОМ №1 УВД по г. Краснодари (Центральный округ)	255 78 66
Диспетчерская служба по округу при администрации Центрального внутригородского округа	239 09 09
Скорая помощь	03, 103
Полиция	02, 102
МЧС	01, 101

## СОДЕРЖАНИЕ

1	План-схема образовательной организации.....	5
2	Район расположения образовательной организации, пути движения транспортных средств и детей.....	6
3	Организация дорожного движения в непосредственной близости от МБОУ СОШ № 34 с размещением соответствующих технических средств организации дорожного движения, маршруты движения детей и расположение парковочных мест.....	7
4	Пути движения транспортных средств к месту разгрузки (погрузки) и рекомендуемые пути передвижения по территории образовательной организации.....	8

# План-схема МБОУ СОШ № 34



- |   |                                  |  |                                |
|---|----------------------------------|--|--------------------------------|
|  | - жилые дома                     |  | - трамвайный путь              |
|  | - место посадки/высадки учащихся |  | - пешеходный переход           |
|  | - пешеходный переход             |  | - направление движения трамвая |
|  | - направление движения учеников  |  | - вход в школу                 |



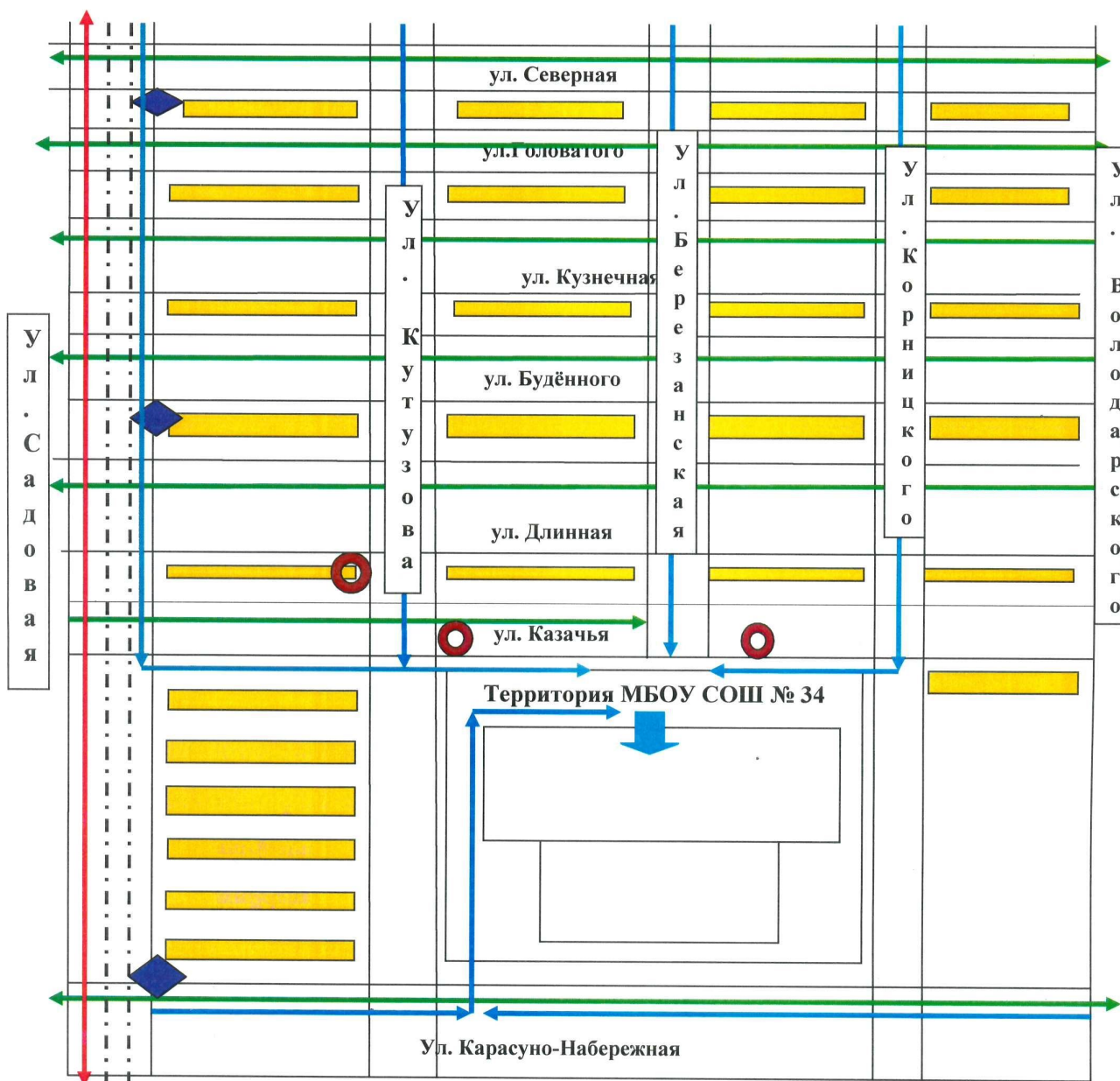



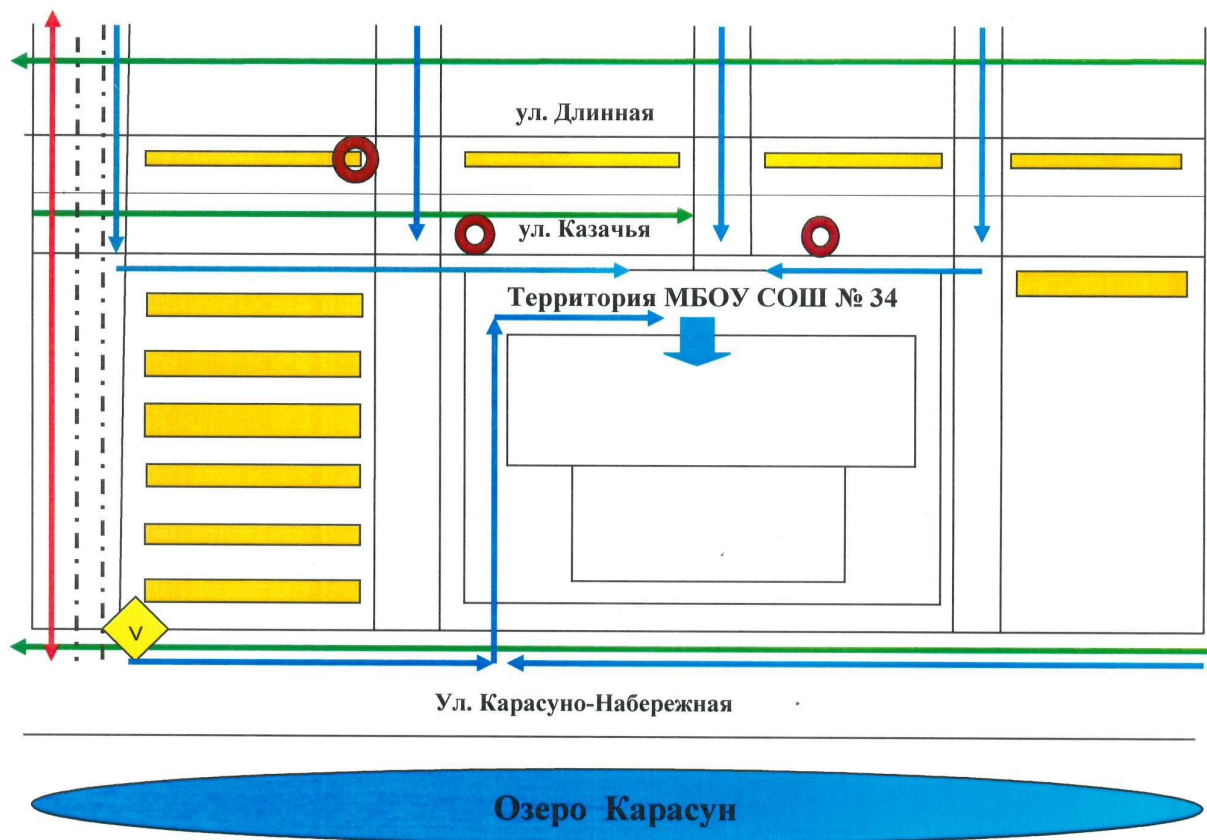

**Район расположения МБОУ СОШ № 34,  
пути движения транспортных средств и детей**



- жилые дома
- трамвайная остановка
- направление движения автотранспорта
- направление движения учеников
- трамвайный путь
- магазин
- направление движения трамвая
- вход в школу

**Организация дорожного движения в непосредственной близости от образовательного учреждения с размещением соответствующих технических средств организации дорожного движения, маршруты движения детей и расположение парковочных мест**



- |   |                                       |  |                                |
|---|---------------------------------------|--|--------------------------------|
|  | - жилые дома                          |  | - трамвайный путь              |
|  | - место посадки/высадки учащихся      |   | - магазин                      |
|  | - направление движения автотранспорта |  | - направление движения трамвая |
|  | - направление движения учеников       |  | - вход в школу                 |

Пути движения транспортных средств к местам разгрузки (погрузки) и рекомендуемые пути передвижения детей по территории МБОУ СОШ № 34

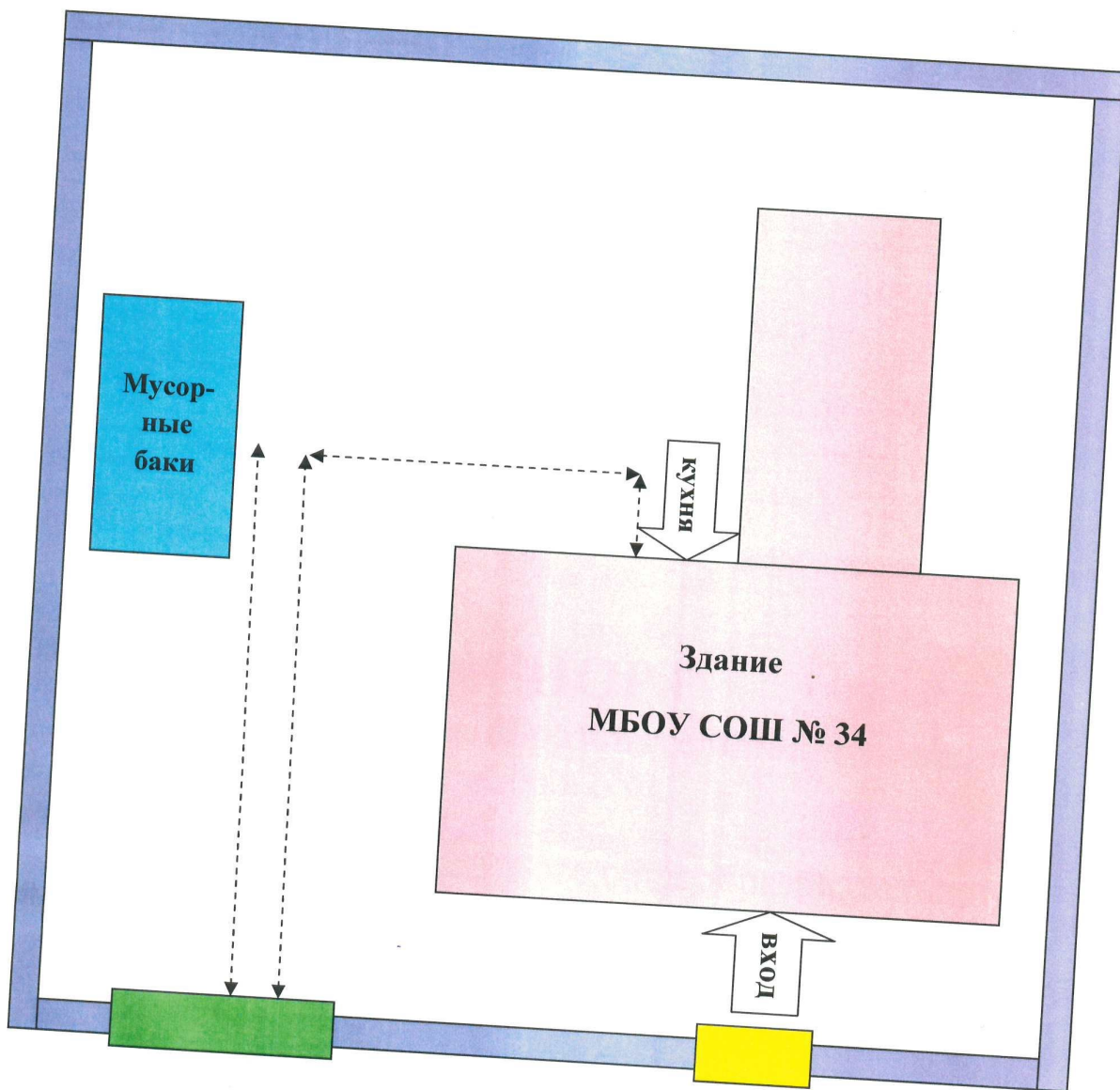

 - ограждение территории (забор)

 - калитка

 - ворота

 - направление движения автотранспорта по территории ОУ